

Carrier

WALL MOUNTED AIR CONDITIONER **OWNER'S MANUAL**



IMPORTANT NOTE:

Read this manual carefully before installing or operating your new air conditioning unit.

Make sure to save this manual for future reference.

Please check the applicable models, F-GAS and manufacturer information from the "Owner's Manual - Product Fiche" in the packaging of the outdoor unit.

For German/Dutch/Poland/Denmark/Estonia/Lithuania/Latvia/Norway/Sweden/
Portuguese languages, please visit the website: www.beijerref-carrier.com

Inhoudsopgave

Veiligheidsmaatregelen.....	03
------------------------------------	-----------

Gebruikershandleiding

Specificaties en functies van het apparaat.....	07
1. Display binnenunit07
2. Bedrijfstemperatuur08
3. Andere functies09
4. Hoek van de luchtstroom instellen10
5. Handmatige bediening (zonder afstandsbediening)10
Verzorging en onderhoud.....	11
Probleemoplossing.....	13

Binnenunit	Buitenunit	Nominale spanning & Hz
42QHG009D8S*	38QHG009D8S*	220-240V~ 50/60Hz
42QHG012D8S*	38QHG012D8S*	
42QHG018D8S*	38QHG018D8S*	
42QHG022D8S*	38QHG022D8S*	
42QHG024D8S*	38QHG024D8S*	
42QHG009D8SH	38QHG009D8SH	
42QHG012D8SH	38QHG012D8SH	

Veiligheidsmaatregelen

Lees de veiligheidsmaatregelen voor gebruik en installatie

Een onjuiste installatie door het negeren van de instructies kan ernstige schade of letsel veroorzaken. De ernst van mogelijke schade of letsel wordt geclassificeerd als **WAARSCHUWING** of **VOORZICHTIGHEID**.



WAARSCHUWING

Dit symbool geeft de mogelijkheid van persoonlijk letsel of overlijden aan.



VOORZICHTIGHEID

Dit symbool geeft de mogelijkheid van materiële schade of ernstige gevolgen aan.



WAARSCHUWING

Dit apparaat kan worden gebruikt door kinderen van 8 jaar en ouder en personen met verminderde lichamelijke, zintuiglijke of mentale vermogens of gebrek aan ervaring en kennis als zij toezicht of opleiding hebben gekregen over het gebruik van het apparaat op een veilige manier en de mogelijke gevaren begrijpen. Kinderen mogen niet met het apparaat spelen. Reiniging en gebruikersonderhoud mogen niet door kinderen worden uitgevoerd zonder toezicht (EN-standaardvereisten).

Dit apparaat is niet bedoeld voor gebruik door personen (inclusief kinderen) met verminderde lichamelijke, zintuiglijke of mentale vermogens of gebrek aan ervaring en kennis, tenzij ze onder toezicht staan of instructies hebben gekregen over het gebruik van het apparaat door een persoon die verantwoordelijk is voor hun veiligheid. Kinderen moeten onder toezicht staan om ervoor te zorgen dat ze niet met het apparaat spelen (IEC-standaardvereisten).



WAARSCHUWINGEN VOOR PRODUCTGEBRUIK

- Als zich een abnormale situatie voordoet (zoals een brandlucht), schakelt u het apparaat onmiddellijk uit en koppelt u de stroom los. Bel uw verdeler voor instructies om elektrische schokken, brand of letsel te voorkomen.
- Steek **geen** vingers, staven of andere voorwerpen in de luchtinlaat of -uitlaat. Dit kan letsel veroorzaken, omdat de ventilator met hoge snelheden kan draaien.
- Gebruik **geen** ontvlambare sprays zoals haarlak, lak of verf in de buurt van het apparaat. Dit kan brand of ontbranding veroorzaken.
- Gebruik de airconditioner **niet** op plaatsen in de buurt van of rond brandbare gassen. Het uitgestoten gas kan zich rond het apparaat verzamelen en een explosie veroorzaken.
- Gebruik uw airconditioner **niet** in een natte ruimte zoals een badkamer of wasruimte. Te veel blootstelling aan water kan de elektrische componenten doen kortsluiten.
- Stel uw lichaam **niet** gedurende langere tijd rechtstreeks aan de koele lucht bloot.
- Laat kinderen **niet** met de airconditioner spelen. Kinderen in de buurt van het apparaat moeten te allen tijde worden bewaakt.
- Als de airconditioner samen met branders of andere verwarmingsapparatuur wordt gebruikt, moet u de kamer grondig ventileren om zuurstofgebrek te voorkomen.
- In bepaalde functionele omgevingen, zoals keukens, serverruimtes, enz., wordt het gebruik van speciaal ontworpen airconditioners ten zeerste aanbevolen.

WAARSCHUWINGEN OMTRENT REINIGING EN ONDERHOUD

- Schakel het apparaat uit en koppel de stroom los voordat u het schoonmaakt. Als u dit niet doet, kan dit een elektrische schok veroorzaken.
- Reinig de airconditioner **niet** met te veel water.
- Reinig de airconditioner **niet** met brandbare reinigingsmiddelen. Brandbare reinigingsmiddelen kunnen brand of vervorming veroorzaken.

VOORZICHTIGHEID

- Schakel de airconditioner uit en koppel de stroom los als u deze voor langere tijd niet gaat gebruiken.
- Schakel tijdens storm het apparaat uit en haal de stekker uit het stopcontact.
- Zorg ervoor dat watercondensatie ongehinderd uit de unit kan stromen.
- Gebruik de airconditioner **niet** met natte handen. Dit kan een elektrische schok veroorzaken.
- Gebruik het apparaat **niet** voor een ander doel dan het beoogde gebruik.
- Klim **niet** op of plaats geen voorwerpen bovenop de buitenunit.
- Laat de airconditioner **niet** langdurig werken met deuren of ramen open of als de luchtvochtigheid erg hoog is.

WAARSCHUWINGEN OMTRENT ELEKTRICITEIT

- Gebruik alleen het gespecificeerde netsnoer. Als het netsnoer beschadigd is, moet het worden vervangen door de fabrikant, zijn servicemedewerker of personen met vergelijkbare kwalificaties om gevaar te voorkomen.
- Houd de stekker schoon. Verwijder stof of vuil dat zich op of rond de stekker ophoopt. Vuile stekkers kunnen brand of elektrische schokken veroorzaken.
- Trek **niet** aan het netsnoer om de unit los te koppelen. Houd de stekker stevig vast en trek deze uit het stopcontact. Als u direct aan het snoer trekt, kan het worden beschadigd, wat kan leiden tot brand of een elektrische schok.
- Wijzig de lengte van het netsnoer **niet** en gebruik geen verlengsnoer om het apparaat van stroom te voorzien.
- Deel het stopcontact **niet** met andere apparaten. Onjuiste of onvoldoende stroomvoorziening kan brand of elektrische schokken veroorzaken.
- Het product moet tijdens de installatie correct worden geaard, anders kan er een elektrische schok optreden.
- Volg voor alle elektrische werkzaamheden alle lokale en nationale bedradingsnormen, voorschriften en de installatiehandleiding. Sluit de kabels stevig aan en klem ze stevig vast om te voorkomen dat externe krachten de terminal beschadigen. Onjuiste elektrische verbindingen kunnen oververhit raken en brand veroorzaken, en kunnen ook een schok veroorzaken. Alle elektrische verbindingen moeten worden gemaakt volgens het elektrisch aansluitschema op de panelen van de binnen- en buitenunits.
- Alle bedrading moet op de juiste manier zijn aangebracht om ervoor te zorgen dat het deksel van het controlepaneel goed kan sluiten. Als het deksel van de besturingskaart niet goed is gesloten, kan dit leiden tot corrosie en kunnen de verbindingpunten op de terminal warm worden, vuur vatten of een elektrische schok veroorzaken.
- Als de voeding wordt aangesloten op vaste bedrading, een meerpolig ontkoppelapparaat dat ten minste 3 mm vrije ruimte heeft in alle polen en een lekstroom heeft die groter kan zijn dan 10 mA, waarbij het reststroomapparaat (RCD) een nominale resterende bedrijfsstroom heeft van niet meer dan 30 mA, en ontkoppeling moet worden opgenomen in de vaste bedrading in overeenstemming met de bedradingsregels.

NEEM NOTA VAN ZEKERINGSPECIFICATIES

De printplaat van de airconditioner (PCB) is ontworpen met een zekering om overstroombeveiliging te bieden. De specificaties van de zekering zijn afgedrukt op de printplaat, zoals:

Binnenunit: T3.15AL/250VAC, T5AL/250VAC, T3.15A/250VAC, T5A/250VAC, enz.

Buitenunit: T20A/250VAC (<= 18000Btu/u-eenheden), T30A/250VAC (> 18000Btu/u-eenheden)

OPMERKING: Voor de units met koelmiddel R32 of R290 kan alleen de explosieveilige keramische zekering worden gebruikt.



WAARSCHUWINGEN VOOR DE PRODUCTINSTALLATIE

1. De installatie moet worden uitgevoerd door een erkende verdeler of specialist. Een defecte installatie kan waterlekkage, elektrische schokken of brand veroorzaken.
2. De installatie moet worden uitgevoerd volgens de installatie-instructies. Onjuiste installatie kan waterlekkage, elektrische schokken of brand veroorzaken. (In Noord-Amerika moet de installatie alleen door bevoegd personeel worden uitgevoerd in overeenstemming met de vereisten van NEC en CEC.)
3. Neem contact op met een erkende onderhoudstechnicus voor reparatie of onderhoud van dit apparaat. Dit apparaat moet worden geïnstalleerd in overeenstemming met de nationale bedradingsvoorschriften.
4. Gebruik alleen de meegeleverde accessoires, onderdelen en gespecificeerde onderdelen voor installatie. Het gebruik van niet-standaard onderdelen kan waterlekkage, elektrische schokken, brand veroorzaken en kan ervoor zorgen dat het apparaat defect raakt.
5. Installeer het apparaat op een stevige locatie die het gewicht van het apparaat kan dragen. Als de gekozen locatie het gewicht van het apparaat niet kan dragen, of als de installatie niet correct wordt uitgevoerd, kan het apparaat vallen en ernstig letsel en schade veroorzaken.
6. Installeer afvoerleidingen volgens de instructies in deze handleiding. Onjuiste afvoer kan waterschade aan uw huis en eigendommen veroorzaken.
7. Voor units met een aanvullende elektrische verwarming, installeer de unit **niet** binnen 1 meter (3 voet) van brandbare materialen.
8. Installeer het apparaat **niet** op een locatie die kan worden blootgesteld aan brandbare gaslekken. Als zich rond de unit brandbaar gas ophoopt, kan dit brand veroorzaken.
9. Schakel de stroom niet in voordat alle werkzaamheden zijn voltooid.
10. Raadpleeg ervaren onderhoudstechnici voor het loskoppelen en opnieuw installeren van de unit wanneer u de airconditioner verhuist of verplaatst.
11. Om het apparaat op de steun te installeren, raadpleeg de informatie voor details in de hoofdstukken "Installatie binnenunit" en "Installatie buitenunit".

Opmerking over gefluoreerde gassen (NIET van toepassing op de unit met R290-koelmiddel)

1. Deze airconditioningseenheid bevat gefluoreerde broeikasgassen. Voor specifieke informatie over het type gas en de hoeveelheid, verwijzen wij u naar het relevante etiket op de unit zelf of de "Gebruikershandleiding - Productkaart" in de verpakking van de buitenunit. (Alleen producten van de Europese Unie).
2. Installatie, service, onderhoud en reparatie van dit apparaat moet worden uitgevoerd door een gecertificeerde technicus.
3. Productinstallatie en recycling moeten worden uitgevoerd door een gecertificeerde technicus.
4. Voor apparatuur die gefluoreerde broeikasgassen bevat in hoeveelheden van 5 ton CO₂-equivalent of meer, maar minder dan 50 ton CO₂-equivalent, moet, indien het systeem een lekdetectiesysteem heeft geïnstalleerd, dit ten minste om de 24 maanden op lekken worden gecontroleerd.
5. Wanneer het apparaat op lekken wordt gecontroleerd, wordt sterk aanbevolen om alle controles goed bij te houden.



WAARSCHUWING voor het gebruik van R32/R290-koelmiddel

- Wanneer ontvlambaar koelmiddel wordt gebruikt, moet het apparaat worden opgeslagen in een goed geventileerde ruimte waarbij de omvang van de kamer overeenkomt met de kamer zoals gespecificeerd voor gebruik.

Voor R32-koelmiddelmodellen:

Het apparaat moet worden geïnstalleerd, bediend en opgeslagen in een ruimte met een vloeroppervlak van meer dan 4 m². Het apparaat mag niet in een niet-geventileerde ruimte worden geïnstalleerd, als die ruimte kleiner is dan 4 m². Voor R290-koelmiddelmodellen is de minimale benodigde kamergrootte:

<= 9000Btu/u-eenheden: 13m²

> 9000Btu/u en <= 12000Btu/u-eenheden: 17m²

> 12000Btu/u en <= 18000Btu/u-eenheden: 26m²

> 18000Btu/u en <= 24000Btu/u-eenheden: 35m²

- Herbruikbare mechanische connectoren en uitlopende gewrichten zijn binnenshuis niet toegestaan.(**EN**-standaardvereisten).
- Mechanische connectoren die binnenshuis worden gebruikt, moeten een snelheid van niet meer dan 3 g/jaar hebben bij 25% van de maximaal toelaatbare druk. Wanneer mechanische connectoren binnenshuis worden hergebruikt, moeten afdichtingsonderdelen worden vernieuwd. Wanneer uitlopende gewrichten binnenshuis worden hergebruikt, moet het uitlopende deel opnieuw worden vervaardigd.(**UL** -standaardvereisten)
- Wanneer mechanische connectoren binnenshuis worden hergebruikt, moeten afdichtingsonderdelen worden vernieuwd.(**IEC** -standaardvereisten)

Europese richtlijnen voor verwijdering

Deze markering op het product of de bijbehorende literatuur geeft aan dat afgedankte elektrische en elektrische apparatuur niet mag worden gemengd met algemeen huishoudelijk afval.

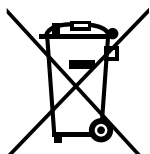

Correcte verwijdering van dit product (Afgedankte elektrische en elektronische apparatuur)

Dit apparaat bevat koelmiddel en andere potentieel gevaarlijke materialen. Bij het verwijderen van dit apparaat vereist de wet een speciale inzameling en behandeling. Gooi dit product **niet** weg als huishoudelijk afval of ongesorteerd gemeentelijk afval.

Wanneer u dit apparaat verwijdert, heeft u de volgende opties:

- Gooi het apparaat weg bij de aangewezen gemeentelijke elektronische afvalinzamelingsfaciliteit.
- Bij aankoop van een nieuw apparaat neemt de verkoper het oude apparaat gratis terug.
- De fabrikant neemt het oude apparaat gratis terug.
- Verkoop het apparaat aan gecertificeerde schrootdealers.

Speciale kennisgeving

Het weggooien van dit apparaat in het bos of een andere natuurlijke omgeving brengt uw gezondheid in gevaar en is slecht voor het milieu. Gevaarlijke stoffen kunnen in het grondwater lekken en in de voedselketen terechtkomen.

Specificaties en functies van het apparaat

Display binnenunit

OPMERKING: Verschillende modellen hebben een verschillend voorpaneel en weergavevenster. Niet alle indicatoren die hieronder worden beschreven, zijn beschikbaar voor de airconditioner die u hebt gekocht.

Controleer het binnendisplayvenster van het apparaat dat u hebt gekocht.

De illustraties in deze handleiding dienen ter toelichting. De werkelijke vorm van uw binnenunit kan enigszins afwijken. De daadwerkelijke vorm is heeft voorrang.

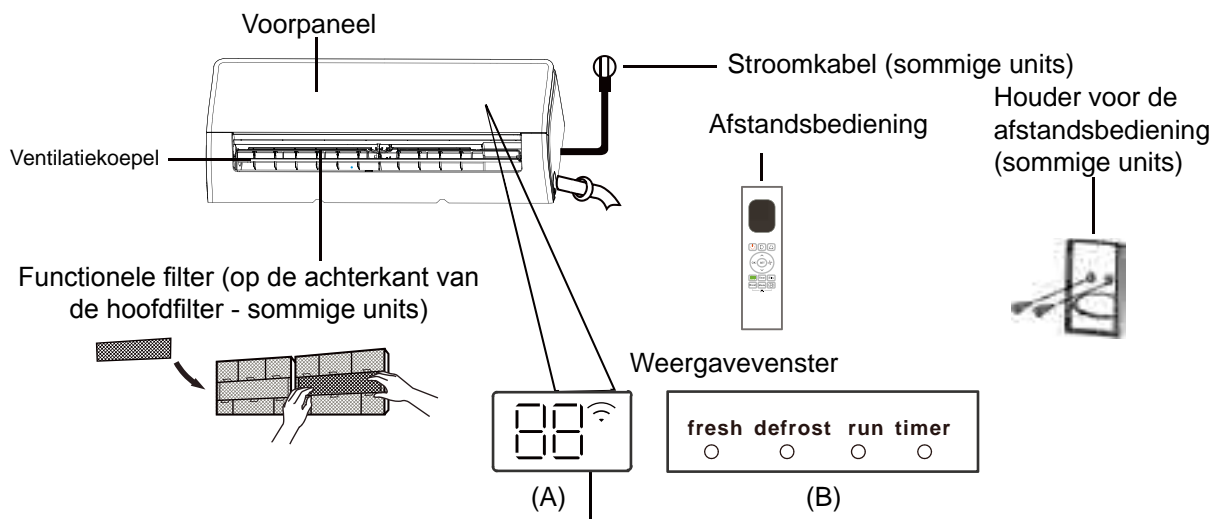

"fris" wanneer de functie Fris is geactiveerd (sommige units)

"ontdooien" wanneer de ontdooifunctie is geactiveerd.

"in werking" wanneer het apparaat is ingeschakeld.

"timer" wanneer TIMER is ingesteld.

" " Wanneer de functie voor Draadloze bediening is geactiveerd (sommige units)

" " Geeft temperatuur, bedieningsfunctie en foutcodes weer:

" " Gedurende 3 seconden wanneer:

- TIMER AAN is ingesteld (als het apparaat UIT staat, blijft " " aan wanneer TIMER AAN is ingesteld)

- De functie FRESH, SWING, TURBO, ECO of SILENCE is uitgeschakeld

" " Gedurende 3 seconden wanneer:

- TIMER UIT is ingesteld

- FRESH, De functie FRESH, SWING, TURBO, ECO of SILENCE is uitgeschakeld

" " tijdens het ontdooien

" " wanneer de verwarmingsfunctie 8° is ingeschakeld (sommige units)

" " wanneer de functie Actief reinigen is ingeschakeld (Voor Inverter split type) wanneer de unit zelfreinigend is (Voor type met vaste snelheid)

Betekenis weergegeven codes

Bedrijfstemperatuur

Wanneer uw airconditioner buiten de volgende temperatuurbereiken wordt gebruikt, kunnen bepaalde beveiligingsfuncties worden geactiveerd en kan het apparaat worden uitgeschakeld.

Type omvormersplitsing

	COOL-modus	HEAT-modus	DRY-modus
Kamertemperatuur	17°C - 32°C (62°F - 90°F)	0°C - 30°C (32°F - 86°F)	10°C - 32°C (50°F - 90°F)
Buitentemperatuur	0°C - 50°C (32°F - 122°F)	-15°C - 24°C (5°F - 75°F)	0°C - 50°C (32°F - 122°F)
	-15°C - 50°C (5°F - 122°F) (Voor modellen met koelsystemen met lage temperatuur.)		
	0°C - 52°C (32°F - 126°F) (Voor speciale tropische modellen)		0°C - 52°C (32°F - 126°F) (Voor speciale tropische modellen)

DE BUITENUNIT VERANKEREN MET HULP ELEKTRISCHE VERWARMING

Als de buitentemperatuur lager is dan 0°C (32°F), raden we ten zeerste aan om het apparaat altijd aangesloten te houden om vlotte, doorlopende prestaties te garanderen.

Type met vaste snelheid

	COOL-modus	HEAT-modus	DRY-modus
Kamertemperatuur	17°C-32°C (62°F-90°F)	0°C-30°C (32°F-86°F)	10°C-32°C (50°F-90°F)
Buitentemperatuur	18°C-43°C (64°F-109°F)	-7°C-24°C (19°F-75°F)	11°C-43°C (52°F-109°F)
	-7°C-43°C (19°F-109°F) (Voor modellen met koelsystemen met lage temperatuur.)		18°C-43°C (64°F-109°F)
	18°C-52°C (64°F-126°F) (Voor speciale tropische modellen)		18°C-52°C (64°F-126°F) (Voor speciale tropische modellen)

OPMERKING: Relatieve luchtvochtigheid binnen minder dan 80%. Als de airconditioner boven dit cijfer werkt, kan het oppervlak van de airconditioner condens aantrekken. Stel het verticale luchtstroomrooster in op de maximale hoek (verticaal op de vloer) en stel de ventilatiemodus HIGH in.

Om de prestaties van uw apparaat verder te optimaliseren, doet u het volgende:

- Houd deuren en ramen gesloten.
- Beperk energieverbruik door de functies TIMER AAN en TIMER UIT te gebruiken.
- Blokkeer geen luchtinlaten of -uitlaten.
- Inspecteer en reinig regelmatig de luchtfilters.

Een handleiding voor het gebruik van de infrarood afstandsbediening is niet opgenomen in dit literatuurpakket. Niet alle functies zijn beschikbaar voor de airconditioner. Controleer het binnendisplay en de afstandsbediening van het apparaat dat u hebt gekocht.

Andere functies

- **Auto-herstart (sommige units)**
Als het apparaat stroom verliest, wordt het automatisch opnieuw opgestart met de vorige instellingen zodra de stroom is hersteld.
- **Antischimmel (sommige units)**
Wanneer de unit wordt uitgeschakeld vanuit de modi COOL, AUTO (COOL) of DRY, blijft de airconditioner op zeer laag vermogen werken om gecondenseerd water op te drogen en schimmelgroei te voorkomen.
- **Draadloze bediening (sommige units)**
Met draadloze bediening kunt u uw airconditioner bedienen met uw mobiele telefoon en een draadloze verbinding.
Voor toegang tot het USB-apparaat moeten vervangende onderhoudswerkzaamheden worden uitgevoerd door professioneel personeel.
- **Geheugen luchtstroomrooster (sommige units)**
Wanneer u uw unit inschakelt, hervat het luchtstroomrooster automatisch de vorige hoek.
- **Detectie van koelmiddellekkage**
De binneneunit geeft automatisch "EL0C" weer of de LED's knipperen (afhankelijk van het model) wanneer de lekkage van koelmiddel detecteert.
- **Actieve reinigingsfunctie**
-- De Active Cleantechologie wast stof, schimmels en vetten weg die geurtjes kunnen veroorzaken wanneer deze zich hechten aan de warmtewisselaar door de vriezer automatisch te bevriezen en vervolgens snel te ontdooien. Er wordt een "pi-pi" geluid gehoord. De actieve schone werking wordt gebruikt om meer gecondenseerd water te produceren om de reinigende werking te verbeteren, en de koude lucht zal uitblazen. Na het reinigen blijft het interne windmolentje werken met hete lucht om de verdamper te drogen, waardoor de groei van schimmel wordt voorkomen en de binnenkant schoon blijft.
-- Wanneer deze functie is ingeschakeld, verschijnt het displayvenster van de binnen unit "CL", na 20 tot 45 minuten wordt de unit automatisch uitgeschakeld en

wordt de functie Active Clean geannuleerd.

- **Breeze Away (sommige units)**
Deze functie vermijdt directe luchtstroom die over het lichaam blaast en geeft u het gevoel dat u zich zijdezacht koel voelt.
- **Slaapmodus**
De SLEEP-functie wordt gebruikt om het energieverbruik te verminderen terwijl u slaapt (en u hoeft niet dezelfde temperatuurinstellingen te gebruiken om comfortabel te blijven). Deze functie kan alleen worden geactiveerd via de afstandsbediening. En de slaapfunctie is niet beschikbaar in de modus FAN of DRY.
Druk op de "**SLEEP (SLAAP)**"-knop wanneer u klaar bent om te gaan slapen. In de COOL-modus verhoogt het apparaat de temperatuur na 1 uur met 1°C (2°F) en na nog een uur met nog eens 1°C (2°F). In de HEAT-modus verlaagt het apparaat de temperatuur na 1 uur met 1°C (2°F) en na nog een uur met nog eens 1°C (2°F).
De slaapfunctie stopt na 8 uur en het systeem blijft werken met de eindsituatie.

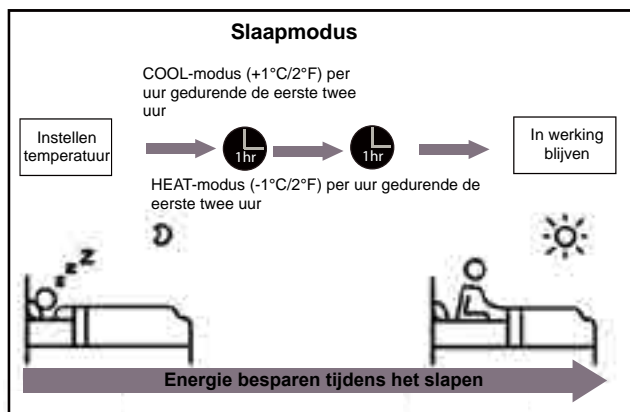

• De hoek van luchtstroom instellen

Verticale hoek van luchtstroom instellen

Terwijl het apparaat is ingeschakeld, gebruikt u de "SWING/DIRECT(BEWEGING/RICHTING)"-knop op de afstandsbediening om de richting (verticale hoek) van de luchtstroom in te stellen. Raadpleeg de handleiding van de afstandsbediening voor meer informatie.

OPMERKING OVER DE HOEKEN VAN HET LUCHTSTROOMROOSTER

Wanneer u de modus COOL of DRY gebruikt, moet u het luchtstroomrooster niet gedurende een lange periode op een te verticale hoek instellen. Hierdoor kan water condenseren op het lamel van het luchtstroomroosteren op uw vloer of meubels vallen. Wanneer de COOL- of HEAT-modus wordt gebruikt, kan het instellen van het luchtstroomrooster in een te verticale hoek de prestaties van de unit verminderen vanwege een beperkte luchtstroom.

De horizontale luchtstroomhoek instellen

De horizontale hoek van de luchtstroom moet handmatig worden ingesteld. Pak de deflectorstang vast (zie afbeelding B) en stel deze handmatig in de door u gewenste richting in. **Voor sommige eenheden** kan de horizontale hoek van de luchtstroom worden ingesteld met de afstandsbediening. Raadpleeg de handleiding van de afstandsbediening voor meer informatie.

Handmatige bediening (zonder afstandsbediening)

! VOORZICHTIGHEID

De handmatige knop is alleen bedoeld voor testdoeleinden en noodbediening. Gebruik deze functie niet tenzij de afstandsbediening verloren is gegaan en dit absoluut noodzakelijk is. Om de normale werking te herstellen, gebruik de afstandsbediening om het apparaat te activeren. Het apparaat moet worden uitgeschakeld voordat het handmatig wordt bediend.

Om uw unit handmatig te bedienen:

1. Open het voorpaneel van de binnenunit.
2. Zoek de knop "**MANUAL CONTROL (HANDMATIGE BEDIENING)**" aan de rechterkant van het apparaat.
3. Druk een keer op de knop "**MANUAL CONTROL (HANDMATIGE BEDIENING)**" om de modus FORCED AUTO (geforceerd automatisch) te activeren.
4. Druk nogmaals op de knop "**MANUAL CONTROL (HANDMATIGE BEDIENING)**" om de modus FORCED COOLING (geforceerde koeling) te activeren.
5. Druk een derde keer op de knop "**MANUAL CONTROL (HANDMATIGE BEDIENING)**" om het apparaat uit te schakelen.
6. Sluit het voorpaneel.

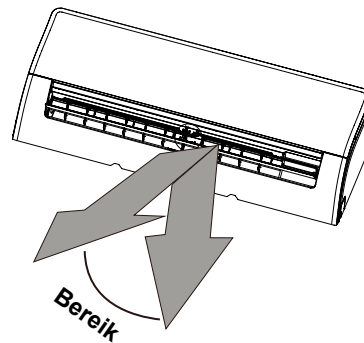

OPMERKING: Verplaats het luchtstroomrooster niet met de hand. Hierdoor zal het luchtstroomrooster niet meer synchroon lopen. Als dit gebeurt, schakelt u het apparaat uit en trekt u de stekker een paar seconden uit en start u het opnieuw. Hiermee wordt het luchtstroomrooster gereset.

Afb. A

! VOORZICHTIGHEID

Steek uw vingers niet in of nabij de ventilator en zuigzijde van het apparaat. De hogesnelheidsventilator in het apparaat kan letsel veroorzaken.

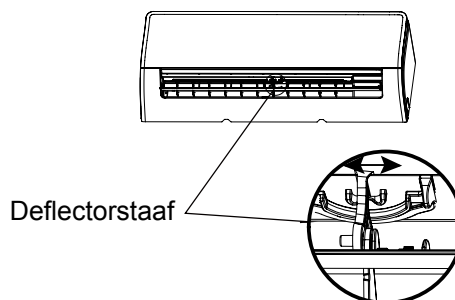

Afb. B

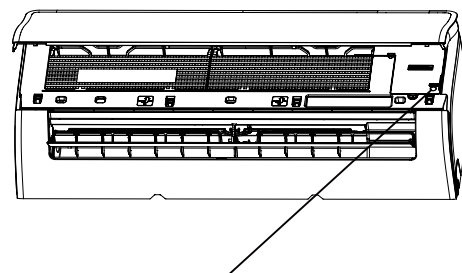

"Manual control (handmatige bediening)"-knop

Verzorging en onderhoud

Uw binneneenheid reinigen



VOORAFGAAND AAN REINIGING OF ONDERHOUD

SCHAKEL UW AIRCONDITIONERSYSTEEM ALTIJD UIT EN ONTKOPPEL DE STROOMVOORZIENING VOORAFGAAND AAN REINIGING OF ONDERHOUD.



VOORZICHTIGHEID

Gebruik alleen een zachte, droge doek om het apparaat schoon te vegen. Als het apparaat bijzonder vuil is, kunt u een in warm water gedrenkte doek gebruiken om het schoon te vegen.

- Gebruik **geen** chemicaliën of chemisch behandelde doeken om het apparaat te reinigen
- Gebruik **geen** benzeen, verfverdunder, polijstpoeder of andere oplosmiddelen om het apparaat te reinigen. Ze kunnen het plastic oppervlak doen barsten of vervormen.
- Gebruik **geen** water heter dan 40°C (104°F) om het voorpaneel te reinigen. Hierdoor kan het paneel vervormen of verkleuren.

Uw luchtfilter reinigen

Een verstopte airconditioner kan de koefficiëntie van uw unit verminderen en kan ook slecht zijn voor uw gezondheid. Zorg ervoor dat u de filter om de twee weken schoonmaakt.

1. Til het voorpaneel van de binneneenheid op.
2. Druk eerst op het lipje aan het uiteinde van het filter om de gesp los te maken, til het op en trek het vervolgens naar u toe.
3. Trek nu de filter eruit.
4. Als uw filter een kleine luchtverfrissingsfilter heeft, maak deze dan los van de grotere filter. Reinig deze luchtverfrissingsfilter met een handstofzuiger.
5. Reinig de grote luchtfilter met warm water met zeep. Gebruik een mild schoonmaakmiddel.

6. Spoel de filter met zoet water en schud het overtollige water eraf.
7. Laat het op een koele, droge plaats drogen en stel het niet bloot aan direct zonlicht.
8. Wanneer het droog is, bevestig de luchtverfrissingsfilter opnieuw op de grotere filter en schuif het terug in de binneneenheid.
9. Sluit het voorpaneel van de binneneenheid.

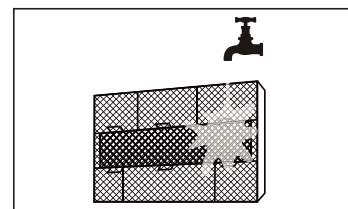
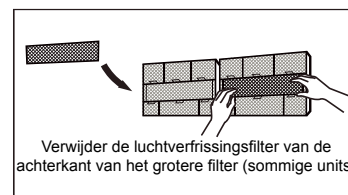
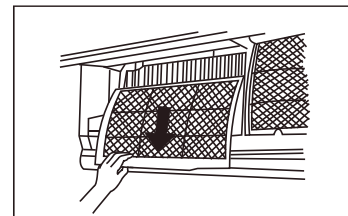
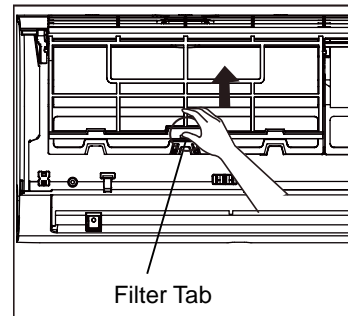

VOORZICHTIGHEID

Raak de luchtverfrissingsfilter (plasma) niet aan gedurende minstens 10 minuten nadat u het apparaat heeft uitgeschakeld.

VOORZICHTIGHEID

- Schakel het apparaat uit en koppel de voeding los voordat u de filter vervangt of reinigt.
- Raak bij het verwijderen van de filter geen metalen delen in het apparaat aan. U kunt zich snijden aan de scherpe metalen randen.
- Gebruik geen water om de binnenkant van de binnenunit te reinigen. Dit kan de isolatie stukmaken en elektrische schokken veroorzaken.
- Stel e filter niet bloot aan direct zonlicht tijdens het drogen. Dit kan de filter doen krimpen.

Herinneringen luchtfilter (Optioneel)

Herinnering reinigen luchtfilter

Na 240 uur gebruik knippert het displayvenster op de binnenunit "CL". Dit is een herinnering om uw filter te reinigen. Na 15 seconden keert het apparaat terug naar de vorige weergave.

Om de herinnering te resetten, drukt u 4 keer op de **LED**-knop op uw afstandsbediening of drukt u 3 keer op de knop "**MANUAL CONTROL (HANDMATIGE BEDIENING)**". Als u de herinnering niet reset, knippert de "CL" -indicator opnieuw wanneer u het apparaat opnieuw opstart.

Herinnering voor vervanging van de luchtfilter

Na 2.880 uren knippert het displayvenster op de binnenunit "nF". Dit is een herinnering om uw filter te vervangen. Na 15 seconden keert het apparaat terug naar de vorige weergave.

Om de herinnering te resetten, drukt u 4 keer op de **LED**-knop op uw afstandsbediening of drukt u 3 keer op de knop "**MANUAL CONTROL (HANDMATIGE BEDIENING)**". Als u de herinnering niet reset, knippert de "nF" -indicator opnieuw wanneer u het apparaat opnieuw opstart.

VOORZICHTIGHEID

- Elk onderhoud en reiniging van de buitenunit moet worden uitgevoerd door een erkende verdeler of een erkende dienstverlener.
- Eventuele reparaties aan de unit moeten worden uitgevoerd door een erkende verdeler of een erkende dienstverlener.

Onderhoud - Lange perioden van niet-gebruik

Als u van plan bent uw airconditioner voor een langere periode niet te gebruiken, doet u het volgende:

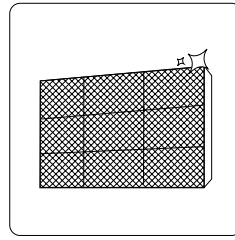

Reinig alle filters

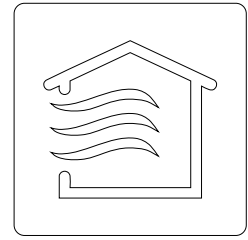

Schakel de FAN-functie in totdat het apparaat volledig is opgedroogd

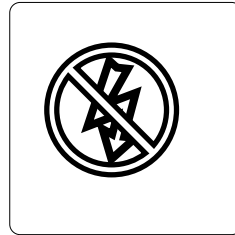

Schakel het apparaat uit en koppel de stroom los

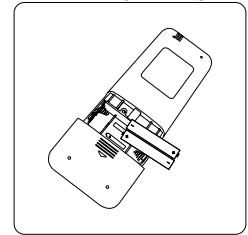

Verwijder de batterijen uit de afstandsbediening

Onderhoud - Inspectie voorafgaand aan het seizoen

Na lange periodes van niet-gebruik, of vóór periodes van frequent gebruik, doet u het volgende:

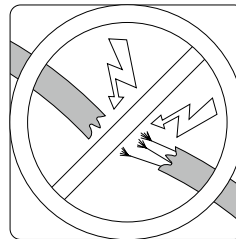

Controleer op beschadigde draden

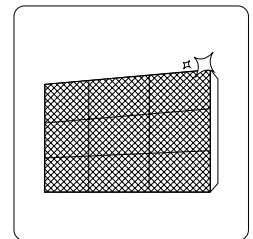

Reinig alle filters



Controleer op lekken

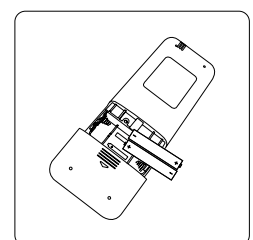

Vervang de batterijen

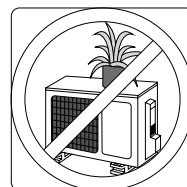
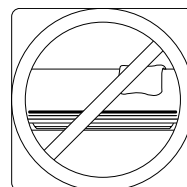

Zorg ervoor dat alle luchtinlaten en -uitlaten door niets geblokkeerd worden

Probleemoplossing



VEILIGHEIDSMATREGELEN

Als EEN van de volgende omstandigheden zich voordoet, schakel uw apparaat onmiddellijk uit!

- Het netsnoer is beschadigd of abnormaal warm
- U ruikt een brandlucht
- Het apparaat maakt luide of abnormale geluiden
- Een stroomzekering slaat door of de stroomonderbreker schakelt vaak uit
- Water of andere voorwerpen vallen in of uit het apparaat

PROBEER DIT NIET ZELF OP TE LOSSEN! NEEM ONMIDDELIJK CONTACT OP MET EEN ERKENDE DIENSTVERLENER!

Gebruikelijke problemen

De volgende problemen zijn geen storing en vereisen in de meeste situaties geen reparaties.

Probleem	Mogelijke oorzaken
Het apparaat gaat niet aan wanneer u op de "ON/OFF (AAN/UIT)"-knop drukt	Het apparaat heeft een beveiligingsfunctie van 3 minuten die voorkomt dat het apparaat overbelast raakt. Het apparaat kan niet binnen drie minuten na uitschakeling opnieuw worden gestart.
Het apparaat schakelt van COOL/HEAT-modus naar FAN-modus	Het apparaat kan de instellingen wijzigen om te voorkomen dat zich ijs op het apparaat vormt. Zodra de temperatuur stijgt, begint het apparaat weer in de eerder geselecteerde modus te werken.
	De ingestelde temperatuur is bereikt, waarna de unit de compressor uitschakelt. Het apparaat blijft verder werken wanneer de temperatuur weer fluctueert.
De binnenuit stoten witte nevel uit	In vochtige gebieden kan een groot temperatuurverschil tussen de lucht in de kamer en de geconditioneerde lucht witte nevel veroorzaken.
Zowel de binnen- als buitenunits stoten witte nevel uit	Wanneer het apparaat na het ontdooien opnieuw opstart in de HEAT-modus, kan er witte nevel worden uitgestoten als gevolg van vocht dat wordt gegenereerd door het ontdooiproces.
De binnenuit maakt geluiden	Er kan een ruisend luchtgeluid optreden wanneer het luchtstroomrooster zijn positie herstelt.
	Een piepend geluid kan optreden na het werken van de unit in de HEAT-modus als gevolg van uitzetting en krimp van de plastic onderdelen van de unit.
Zowel de binnenuit als de buitenunit maken geluid	Een laag sissend geluid tijdens de werking: Dit is normaal en wordt veroorzaakt door koelgas dat door zowel binnen- als buitenunits stroomt.
	Een laag sissend geluid wanneer het systeem start, net gestopt is met ontdooien of ontdooit: Dit geluid is normaal en wordt veroorzaakt doordat het koelgas stopt of van richting verandert.
	Een piepend geluid: De normale uitzetting en krimp van plastic en metalen onderdelen veroorzaakt door temperatuurveranderingen tijdens het gebruik, kan piepende geluiden veroorzaken.

Probleem	Mogelijke oorzaken
De buitenunit maakt geluiden	Het apparaat maakt verschillende geluiden op basis van de huidige bedrijfsmodus.
Er wordt stof uitgestoten door de binnen- of buitenunit	Het apparaat kan stof verzamelen gedurende langere perioden van niet-gebruik, dat wordt uitgestoten als het apparaat wordt ingeschakeld. Dit kan worden beperkt door het apparaat gedurende lange perioden van inactiviteit te bedekken.
Het apparaat geeft een slechte geur af	Het apparaat kan geuren uit de omgeving absorberen (zoals meubels, koken, sigaretten, enz.) die tijdens de werking worden uitgestoten.
	De filters van het apparaat zijn beschimmeld en moeten worden schoongemaakt.
De ventilator van de buitenunit werkt niet	Tijdens de werking wordt de ventilatorsnelheid geregeld om de werking van het product te optimaliseren.
De bediening is onregelmatig, onvoorspelbaar of het apparaat reageert niet	Interferentie van torens van mobiele telefoons en boosters op afstand kunnen storingen veroorzaken. Probeer in dit geval het volgende: <ul style="list-style-type: none"> • Schakel de stroom uit en sluit vervolgens opnieuw aan. • Druk op de knop "ON/OFF (AAN/UIT)" op de afstandsbediening om de werking opnieuw te starten.

OPMERKING: Neem contact op met een lokale verdeler of het dichtstbijzijnde klantenservicecentrum als het probleem zich blijft voordoen. Geef ze een gedetailleerde beschrijving van de storing van het apparaat en uw modelnummer.

Probleemoplossing

Controleer bij problemen eerst de volgende punten voordat u contact opneemt met een reparatiebedrijf.

Probleem	Mogelijke oorzaken	Oplossing
Slechte koelprestaties	De temperatuurinstelling kan hoger zijn dan de omgevingstemperatuur	Verlaag de temperatuurinstelling
	De warmtewisselaar op de binnen- of buitenunit is vuil	Reinig de betreffende warmtewisselaar
	De luchtfilter is vuil	Verwijder de filter en maak ze schoon volgens de instructies
	De luchtinlaat of -uitlaat van een apparaat is geblokkeerd	Schakel het apparaat uit, verwijder de obstructie en zet het weer aan
	Deuren en ramen zijn open	Zorg ervoor dat alle deuren en ramen gesloten zijn terwijl u het apparaat bedient
	Overmatige warmte wordt gegenereerd door zonlicht	Sluit Ramen en gordijnen tijdens periodes van hoge hitte of fel zonlicht
	Te veel warmtebronnen in de kamer (mensen, computers, elektronica, enz.)	Verminder de hoeveelheid warmtebronnen
	Laag koelmiddel door lekkage of langdurig gebruik	Controleer op lekken, sluit opnieuw af indien nodig en vul koelmiddel bij
De SILENCE-functie is geactiveerd (optionele functie)	De SILENCE-functie kan de productprestaties verlagen door de werkfrequentie te verminderen. Schakel de functie SILENCE uit.	

Probleem	Mogelijke oorzaken	Oplossing
Het apparaat werkt niet	Stroomstoring	Wacht tot de stroom is hersteld
	De stroom is uitgeschakeld	Schakel de stroom in
	De zekering is doorgebrand	Vervang de zekering
	De batterijen van de afstandsbediening zijn leeg	Vervang de batterijen
	De 3 minuten bescherming van het apparaat is geactiveerd	Wacht drie minuten na het opnieuw opstarten van het apparaat
	De timer is geactiveerd	Schakel de timer uit
Het apparaat start en stopt regelmatig	Er zit te veel of te weinig koelmiddel in het systeem	Controleer op lekken en vul het systeem met koelmiddel.
	Niet-samendrukbaar gas of vocht is in het systeem gekomen.	Evacueer en vul het systeem opnieuw met koelmiddel
	De compressor is stuk	Vervang de compressor
	De spanning is te hoog of te laag	Installeer een manostaat om de spanning te regelen
Slechte verwarmingsprestaties	De buitentemperatuur is extreem laag	Gebruik een hulpverwarming
	Koude lucht komt binnen via deuren en ramen	Zorg ervoor dat alle deuren en ramen gesloten zijn tijdens gebruik
	Laag koelmiddel door lekkage of langdurig gebruik	Controleer op lekken, sluit opnieuw af indien nodig en vul koelmiddel bij
De indicatielampjes blijven knipperen	Het apparaat kan stoppen met werken of veilig blijven werken. Als de indicatielampjes blijven knipperen of foutcodes verschijnen, wacht dan ongeveer 10 minuten. Het probleem kan zichzelf oplossen.	
Een foutcode verschijnt en begint met de letters als volgt in het venster van de binnenunit:	Als dit niet het geval is, koppelt u de voeding los en sluit u deze opnieuw aan. Als het probleem zich blijft voordoen, koppelt u de stroom los en neemt u contact op met het dichtstbijzijnde klantenservicecentrum.	
	<ul style="list-style-type: none"> • E (x), P (x), F (x) • EH (xx), EL (xx), EC (xx) • PH (xx), PL (xx), PC (xx) 	

OPMERKING: Als uw probleem blijft bestaan nadat u de bovenstaande controles en diagnoses hebt uitgevoerd, schakel uw apparaat onmiddellijk uit en neem contact op met een geautoriseerd servicecentrum.



Carrier is committed for continuous improvement of Carrier products according to national and international standards to ensure the highest quality and reliability standards, and to meet market regulations and requirements. All specifications subject to change without prior notice according to Carrier policy of continuous development

BEIJER REF AB

Stortorget 8

Malmö

Sweden